



fima



www.csfima.it

Production des accessoires pour rideaux métalliques. Coupage de coils, feuillards et toles en acier galvanisé et aluminium.

*"La qualité n'est jamais aléatoire,
c'est toujours le résultat d'un effort intelligent"*

John Ruskin

c.s. fima_{SRL} Designer de la qualité

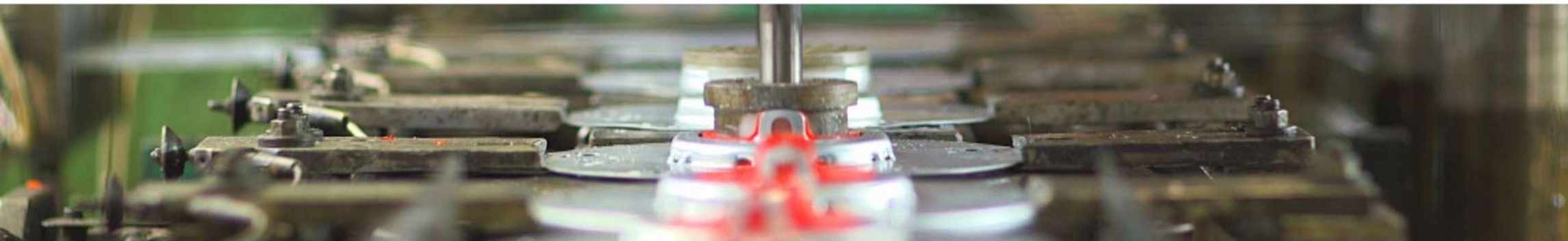



SOLUTIONS DE POINTE : FIMASILENCE, NAYSTEEL ET FIMASPRING

COILS, FEUILLARDS, TÔLES ET FEUILLARDS MICROPERFORÉS

BOÎTES À RESSORTS

ACCESSOIRES POUR RIDEAUX METALLIQUES

DISPOSITIFS DE SÉCURITÉ

JOINTS, PROFILS ET ARRET COULISSANT

ACCESSOIRES POUR RIDEAUX VERTICALS

SERRURES

ACCESSOIRES POUR GRILLES EXTENSIBLES

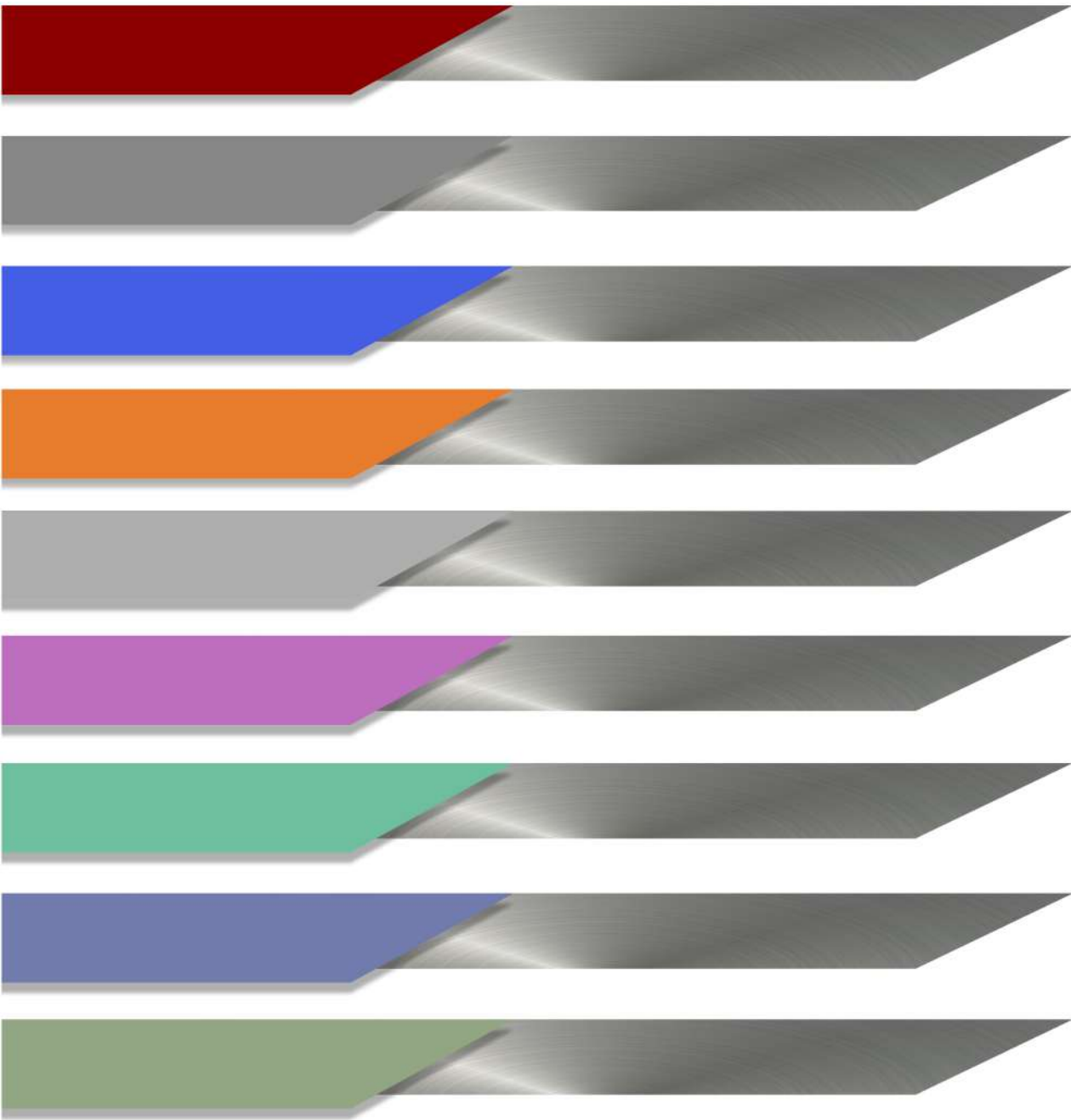

Made in Italy

La marque «Made in Italy» est la marque d'une compétence dans le faire qui nous distingue par la créativité, le design et la qualité.

Nous sommes fiers d'en faire partie.

Know-how et qualité

La connaissance pluriannuelle et la forte expérience de nos collaborateurs nous permettent de suivre avec le plus grand soin toutes les phases du produit, de la conception au développement et à la réalisation. "Un produit de qualité est un produit qui répond pleinement aux besoins de qui l'utilise".



PATENTED

Son silence c'est ta sérénité.

Ça ressemblait à un rêve, ça existe vraiment, et ça s'appelle FimaSilence®. Le premier rideau métallique au monde qui coupe les bruits et les vibrations jusqu'à 80%.



FimaSilence® a été conçu pour vous donner la sérénité de vivre votre maison sans émettre de pollution sonore et perturber la tranquillité et le repos de vos voisins.



Ce qui le rend silencieux

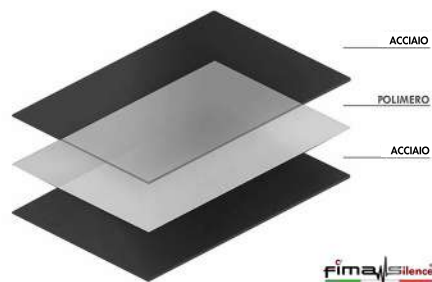

Deux tôles d'acier sont couplées adhésif avec d'un polymère double face, ce qui permet d'amortir le son. On est loin des rideaux métalliques traditionnels, qui reposent uniquement sur des joints.

Peinture

Résistant aux procédés de peinture, au four, jusqu'à 200° C.



Pourquoi choisir FimaSilence



JUSQU'À 20db PLUS SILENCIEUX

Le matériel est très innovant et c'est breveté, il réduit le bruit et les vibrations induites jusqu'à 80% en maintenant l'esthétique traditionnelle.



RÉSISTANT À DES TEMPÉRATURES ÉLEVÉES

Deux tôles coupées avec un polymère qui résiste également au processus de peinture jusqu'à 200°C



TECHNOLOGIE BREVETÉE

Le système innovant, composé d'un polymère enfermé entre deux feuilles de tôles d'acier, font de FimaSilence® un produit unique.

Contrairement aux autres amortisseurs qui reposent s'appuyer uniquement sur l'utilisation de joints d'étanchéité, ne nécessite pas d'entretien constant et et surtout maintient son le silence au fil du temps.



VERSATILE

Vous avez la possibilité de construire un nouveau rideaux métallique ou réaménager l'ancienne, avec le seul remplacement des lames.



fimaSilence®
La serranda silenziosa



RIDEAU TRADITIONELLE

ISTITUTO GIORDANO

essais comparatifs de niveau sonore équivalent

Risultati Essai effectuée' avec moteur 220V

L _{Aeq}	Panneau avec lames classique		Panneau avec lames FimaSilence	
	CH1**	CH3**	CH1**	CH3**
Ouverture du rideau métallique	84,3 dB	84,3 dB	73,3 dB	69,7 dB
Fermeture du rideau métallique	81,0 dB	80,8 dB	70,4 dB	67,9 dB

(**) CH1 = microphones côté chambre émettrice.
CH3 = microphones côté chambre réceptrice.

Risultati Essai effectuée' avec moteur 24V

L _{Aeq}	Panneau avec lames classique		Panneau avec lames FimaSilence	
	CH1**	CH3**	CH1**	CH3**
Ouverture du rideau métallique	77,9 dB	78,2 dB	59,5 dB	56,9 dB
Fermeture du rideau métallique	79,1 dB	78,7 dB	53,1 dB	52,4 dB

(**) CH1 = microphones côté chambre émettrice.
CH3 = microphones côté chambre réceptrice.



La boîte à ressorts Naysteel® remplace le système à billes classique en acier ou en nylon par un seul composant en nylon auto-lubrifié, elle réduit le risque de rupture en raison de l'usure et des charges constantes.

La qualité des matériaux certifiés et la production hautement automatisée garantissent des standards de qualité élevés et constants dans le temps.



Raison de choisir Naysteel:

- Certifié pour 10.000 cycles
- Testé dans notre entreprise pour plus de 150000 cycles
- Silencieuse
- Même fonctionnement inchangé en cas de flexion anormale du tube
- Possibilité de réduire la boîte pour tube 60 mm à tube 48 et 42 mm avec ses réductions



La boîte à ressort Naysteel, ayant au centre un seul anneau en nylon auto-lubrifié, peut supporter les charges constantes du rideau métallique et son mouvement continu sur le tube, sans l'endommager ni le couper.

Un produit original, personnalisable et certifié. 100% Made in Italy.

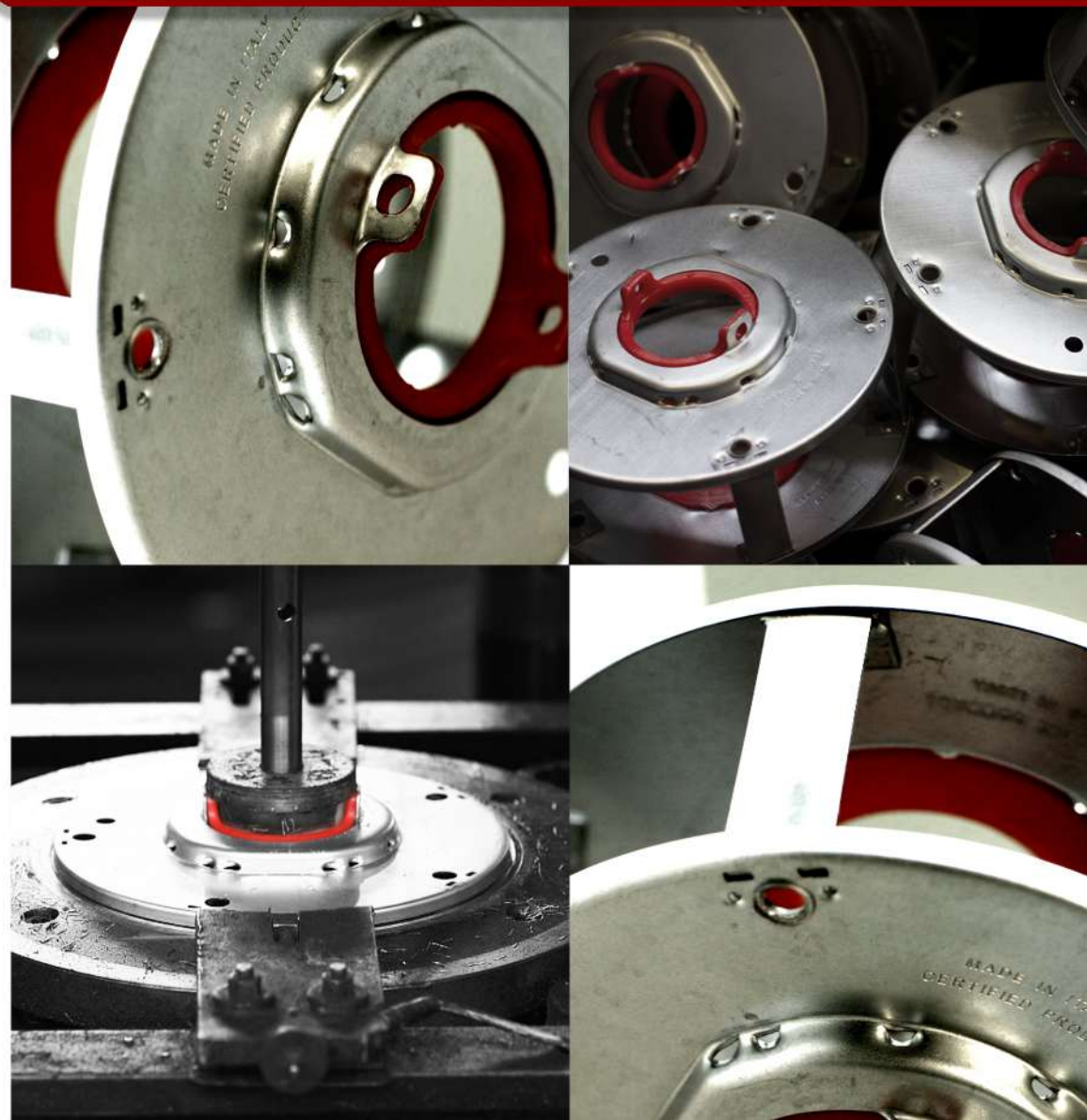



FimaSpring® le ressort unique en son genre.

FimaSpring est le ressort breveté par CS Fima. La faible teneur en carbone et le traitement thermique dédié confèrent au ressort FimaSpring des performances fiables et constantes dans le temps, pour ça c'est une exception sur le marché.

Notre engagement envers l'excellence et grâce aux études et aux tests réalisés au fil des ans FimaSpring a atteint aujourd'hui des standards de qualité très élevés et performants.



PATENTED





Ressort certifié

Raison de choisir FimaSpring:

- Certifié pour 15.000 cycles par l'Instituto Giordano Spa
- testé par nous dans l'entreprise pour 30.000 cycles
- Notre laboratoire a testé sa capacité de traction pour chaque mesure disponible, pour assurer une précision maximale dans l'équilibrage
- Résistant aux variations de température et aux basses températures
- Ressort avec bords ronds
- Surface parfaitement plane

Le ressort «blanc» avec cerclage rouge.

Il est très facile de reconnaître FimaSpring par rapport aux autres ressorts sur le marché. Elle a un impact visuel lumineux et l'incomparable cerclage rouge qui l'enveloppe en révèle les principales différences visuelles et anticipent les plus techniques.

La faible teneur en carbone et le traitement thermique dédié confèrent à FimaSpring la capacité de travailler dans une plage de températures allant de +100°C jusqu'à -40°C.

Un produit original, personnalisable et certifié. 100% Made in Italy





Ressort pour rideau certifié

La disponibilité et la capacité de traction du ressort FimaSpring

Chaque mesure de ressort FimaSpring, présente dans notre catalogue, a été testée pour sa capacité de tirage, garantissant ainsi la meilleure précision dans l'équilibrage du rideau métallique.



Cet engagement envers l'excellence garantit que chaque ressort fourni offre des performances fiables et constantes dans le temps, répondant ainsi à vos besoins avec précision.

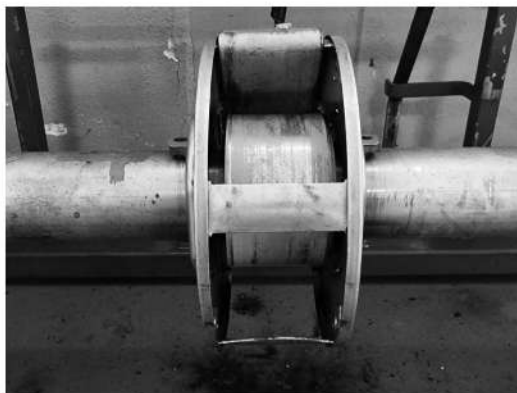

Code	L	É	Capacité de tirage en Kg Ø 200 mm	Capacité de tirage en Kg Ø 220 mm	Capacité de tirage en Kg Ø 240 mm	Capacité de tirage en Kg Ø 280 mm	Poids Kg/m	Rouleau Kg
70D 3511	35	1,1	13	12,1	11,2	9,9	0,302	80
70D 4011	40	1,1	16	14,9	13,8	12,2	0,345	80
70D 4012	40	1,2	18	16,7	15,5	13,7	0,377	80
70D 4013	40	1,3	22	20,5	18,9	16,7	0,408	80
70D 4014	40	1,4	25	23,3	21,5	19,0	0,440	80
70D 4511	45	1,1	18	16,7	15,5	13,7	0,389	80
70D 4512	45	1,2	20	18,6	17,2	15,2	0,424	80
70D 4513	45	1,3	23	21,4	19,8	17,5	0,459	80
70D 4514	45	1,4	26	24,2	22,4	19,8	0,495	80
70D 5011	50	1,1	20	18,6	17,2	15,2	0,432	80
70D 5012	50	1,2	22	20,5	18,9	16,7	0,471	80
70D 5013	50	1,3	27	25,1	23,2	20,5	0,510	80
70D 5014	50	1,4	30	27,9	25,8	22,8	0,550	80
70D 5511	55	1,1	22	20,5	18,9	16,7	0,475	80
70D 5512	55	1,2	25	23,3	21,5	19,0	0,518	80
70D 5513	55	1,3	30	27,9	25,8	22,8	0,561	80
70D 5514	55	1,4	33	30,7	28,4	25,1	0,604	80
70D 6011	60	1,1	25	23,3	21,5	19,0	0,518	80
70D 6012	60	1,2	26	24,2	22,4	19,8	0,565	80
70D 6013	60	1,3	33	30,7	28,4	25,1	0,612	80
70D 6014	60	1,4	36	33,5	31,0	27,4	0,659	80
70D 7012	70	1,2	31	28,8	26,7	23,6	0,659	80
70D 7013	70	1,3	43	40,0	37,0	32,7	0,714	80
70D 7014	70	1,4	45	41,9	38,7	34,2	0,769	80
70D 8014	80	1,4	54	50,2	46,4	41,0	0,879	80

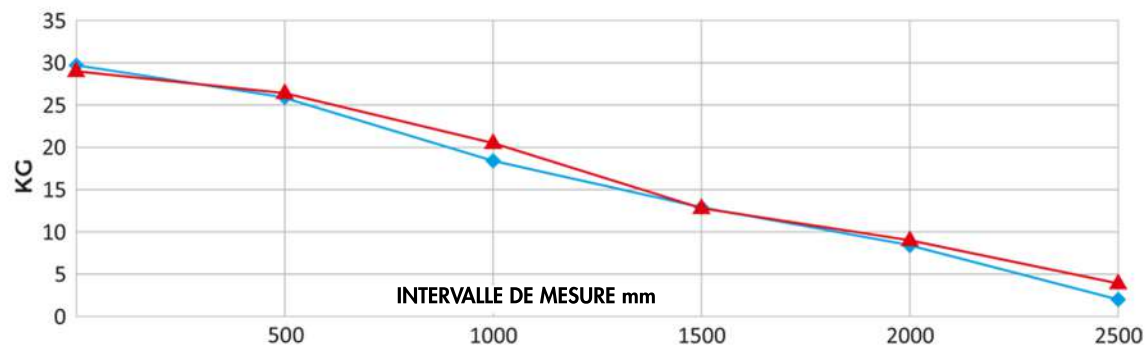

* Comparaison entre le ressort FimaSpring et le ressort trempé



Ressort trempé C67S pour rideau

Disponibilité et capacité de traction du ressort trempé C67S

Notre stock bien approvisionné nous permet d'avoir toutes les mesures disponibles et d'être très rapide dans les livraisons.



Les ressorts trempés C67S ont les bords arrondis.

Capacité de traction du ressort trempé C67S

Code	L	É	Capacité de tirage en Kg Ø 200 mm	Poids Kg/m	Rouleau Kg
70M 4010	40	1,0	14	0,314	80
70M 4011	40	1,1	15	0,345	80
70M 4012	40	1,2	16	0,377	80
70M 4013	40	1,3	17	0,408	80
70M 4014	40	1,4	20	0,440	80
70M 4510	45	1,0	16	0,353	80
70M 4511	45	1,1	17	0,389	80
70M 4512	45	1,2	19	0,424	80
70M 4513	45	1,3	22	0,459	80
70M 4514	45	1,4	25	0,495	80
70M 5010	50	1,0	18	0,393	80
70M 5011	50	1,1	20	0,432	80
70M 5012	50	1,2	23	0,471	80
70M 5013	50	1,3	26	0,510	80
70M 5014	50	1,4	29	0,550	80
70M 5510	55	1,0	20	0,432	80
70M 5511	55	1,1	23	0,475	80
70M 5512	55	1,2	27	0,518	80
70M 5513	55	1,3	30	0,561	80
70M 5514	55	1,4	35	0,604	80
70M 6010	60	1,0	23	0,471	80
70M 6011	60	1,1	26	0,518	80
70M 6012	60	1,2	30	0,565	80
70M 6013	60	1,3	35	0,612	80
70M 6014	60	1,4	39	0,659	80
70M 7013	70	1,3	44	0,714	80
70M 7014	70	1,4	50	0,769	80
70M 8014	80	1,4	63	0,879	80





fima



www.csfima.it

The logo features a stylized 'C' with a red and grey gradient, followed by the word 'fima' in a bold, lowercase sans-serif font. Below the text is a small Italian flag (green, white, and red vertical stripes) and the website address 'www.csfima.it'.



nastri



- Découpage de bobines, de feuillard et de tôles d'acier
- Nombreuses années d'expérience dans le secteur
- Haut standard de qualité
- Large gamme de produits



Bobines, feuillard et tôles.

- **Décapés**
- **laminé à froid**
- **Chromable**
- **Trempés et tempérables**
- **Galvanisé et autrement recouverts**
- **Épaisseurs de 0,20 mm à 3,00 mm**
- **Largeurs de 4.00mm à 1700mm**





nastri 

- Satisfaire toutes les exigences
- Fournitures de petites quantités et conteneurs
- Entrepôt toujours approvisionné
- Livraison rapides



Bobines, feuillard et tôles.

- **Conseils techniques pour le choix correct des matériaux à utiliser.**
- **Laboratoire pour la réalisation d'essais mécaniques**
- **Caractérisation des matériaux**
- **Conformité aux spécifications requises**

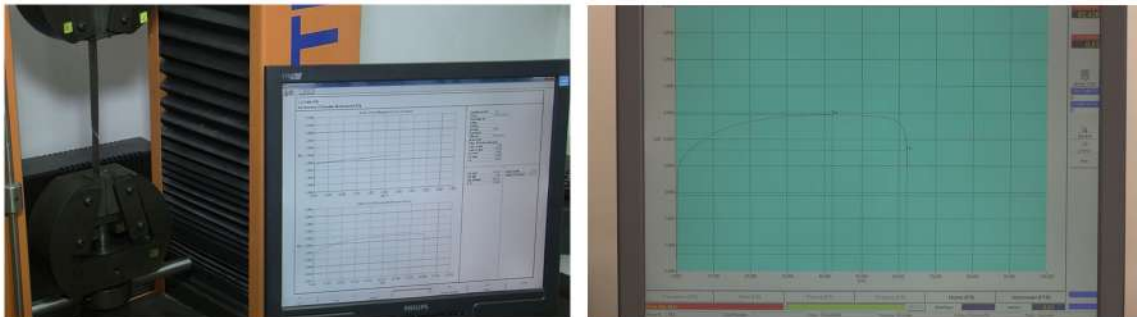



Feuillard microperforé

Le feuillard microperforé est disponible en :

- Acier galvanisé
- Acier prélaqué
- Acier inox Aisi 304 et 316
- Acier Super Galva contre la corrosion
- Aluminium



**LA SOLUTION
IDEAL
POUR OBTENIR
DEMARQUER**



TROU ϕ 2,50MM - ENT 3,50MM

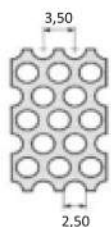

TROU 2.50 MM
ENTRAXE 3.50 MM

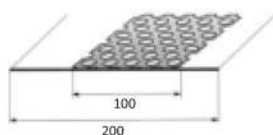

90NM

En acier galvanisé

500
KG

90NMZM

«Super Galva» haute résistance à la corrosion

500
KG

TROU ϕ 4,00MM - ENT 6,00MM



TROU 4.00 MM
ENTRAXE 6.00 MM

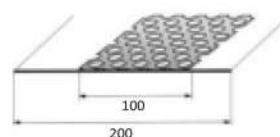

904NM

En acier galvanisé

500
KG

904NMZM

«Super Galva» haute résistance à la corrosion

500
KG

904NMAL

En alluminium

500
KG

904NMINOX

En acier inox aisi 304-316-444

500
KG

904NMPR

Acier prélaqué

500
KG



C'est idéal pour aérer le lieu ou pour montrer l'intérieur avec les produits à vendre. Ce qui est intéressant, c'est que que les mesures peuvent être personnalisés.



Feuillard prélaqué couleur bois avec veinés en relief

Feuillard prélaqué couleur bois à effet touch

- Résistant à la lumière fluorescente UV (soleil)
- Aucune variation de couleur dans le temps
- Excellente adhésion de la peinture
- Revêtement jusqu'à 50 microns
- Haute résistance à la corrosion
- Veines du bois en relief
- Facile à profiler
- Fourniture de feuillard, même en petites quantités
- Toujours disponible

Autres couleurs
disponibles avec et
sans effet touch.



BOIS
CLAIR



BOIS
FONCÉ



EFFET
RELIEF





***L'effet est incroyable !
Mon garage a complètement
changé look.
Recommandé !***



***On dirait parquet.
Il est difficile de le
distinguer du vrai bois
incroyable soit acier***



***Mon entrée est devenue
élégant. Pou ceux qui
vivent au bord de la mer
est la solution idéale***

- **Prévient la corrosion**
- **Haut niveau de protection par rapport à un feuillard galvanisé standard**
- **Protection auto-cicatrisante sur les bords coupés et perforés**
- **Convient même aux environnements agressifs tels que les maritimes.**

Essais au brouillard salin

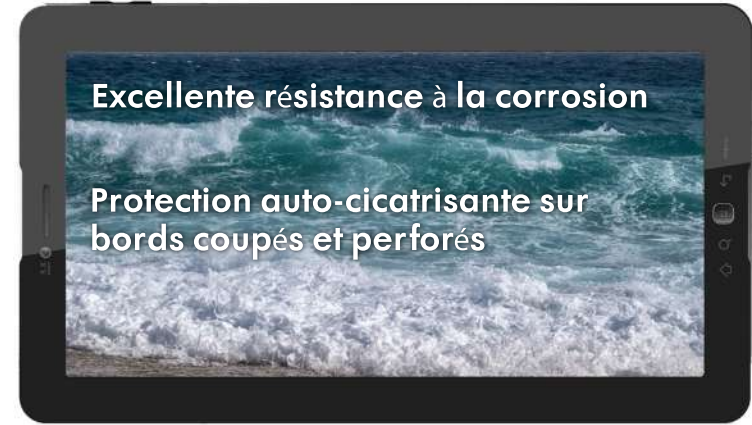

Protection auto-régénérative sur les bords coupés.

Exposition à l'extérieur à différentes périodes des temps.
Catégorie marine C5-M (la plus sévère)



Galvanisé
standard
40% d'oxyde rouge
60% d'oxyde blanc

SUPER GALVA
10 % d'oxyde rouge
90% d'oxyde blanc

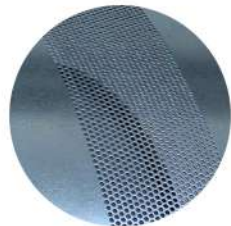

**Idéal pour
micro-perforé**



C'est incroyable. Après un an, il est toujours en parfait état de conservation et mon magasin est au bord de la mer



Idéal pour le garage de ma résidence secondaire qui a toujours souffert la rouille



BOÎTE A RESSORT

La haute qualité des matériaux et la production automatisée de nos produits garantissent des standards de qualité élevés et constants dans le temps, avec une large gamme de solutions.

Boîte à ressort





Boîte à ressort Naysteel

∅ 240MM - TUBO ∅ 76MM



SNA2407640Z	70 PCS
Largeur ressort 40 mm	
SNA2407650Z	70 PCS
Largeur ressort 50 mm	
SNA2407660Z	70 PCS
Largeur ressort 60 mm	
SNA2407670Z	50 PCS
Largeur ressort 70 mm	
SNA2407680Z	50 PCS
Largeur ressort 80 mm	

Boîte à ressort Naysteel

∅ 220MM - TUBO ∅ 60MM



SNA2206040Z	85 PCS
Largeur ressort 40 mm	
SNA2206050Z	85 PCS
Largeur ressort 50 mm	
SNA2206060Z	85 PCS
Largeur ressort 60 mm	
SNA2206070Z	70 PCS
Largeur ressort 70 mm	
SNA2206080Z	70 PCS
Largeur ressort 80 mm	

Boîte à ressort Naysteel

∅ 220MM - TUBO ∅ 48MM



SNA2204840Z	85 PCS
Largeur ressort 40 mm	
SNA2204850Z	85 PCS
Largeur ressort 50 mm	
SNA2204860Z	85 PCS
Largeur ressort 60 mm	
SNA2204870Z	70 PCS
Largeur ressort 70 mm	
SNA2204880Z	70 PCS
Largeur ressort 80 mm	

Boîte à ressort Naysteel

∅ 200MM - TUBO ∅ 60MM



SNA2006040Z	100 PCS
Largeur ressort 40 mm	
SNA2006050Z	100 PCS
Largeur ressort 50 mm	
SNA2006060Z	100 PCS
Largeur ressort 60 mm	
SNA2006070Z	70 PCS
Largeur ressort 70 mm	
SNA2006080Z	70 PCS
Largeur ressort 80 mm	

Boîte à ressort Naysteel

∅ 200MM - TUBO ∅ 48MM



SNA2004840Z	100 PCS
Largeur ressort 40 mm	
SNA2004850Z	100 PCS
Largeur ressort 50 mm	
SNA2004860Z	100 PCS
Largeur ressort 60 mm	
SNA2004870Z	70 PCS
Largeur ressort 70 mm	
SNA2004880Z	70 PCS
Largeur ressort 80 mm	

Anneau de protection en nylon pour la boîte à ressort



SRA1461	100 PZ
∅ 200 mm	
SRA1462	100 PZ
∅ 220 mm	
SRA1463	100 PZ
∅ 240 mm	
SRA1464	100 PZ
∅ 280 mm	

Réduction pour le tube

∅ 42MM E ∅ 48MM



SNAB42

Réduction pour tube de ∅ 60 mm à ∅ 42 mm pour boîte à ressort Naysteel ∅ 200-220 mm

SNAB48

Réduction pour tube de ∅ 60 mm à ∅ 48 mm pour boîte à ressort Naysteel ∅ 200-220 mm

Boîte à ressort avec double bille de nylon

∅ 280MM - TUBO ∅ 101MM

SSN28010160	100 PCS
Largeur ressort 60 mm	
SSN28010170	100 PCS
Largeur ressort 70 mm	
SSN28010180	100 PCS
Largeur ressort 80 mm	

∅ 240MM - TUBO ∅ 101MM

SSN24010160	100 PCS
Largeur ressort 60 mm	
SSN24010170	100 PCS
Largeur ressort 70 mm	
SSN24010180	100 PCS
Largeur ressort 80 mm	

Butée à visser en acier galva "C"



SRA162Z 150 PCS
acier galvanisé
Compatible avec **SRA1662 - SRA301Z**

Butée à visser en acier galva "U"



SRA156Z 150 PCS
acier galvanisé
Compatible avec **SRA1662 - SRA301Z**

Butée caoutchouc pour pare-chocs à emboîtement



SRA1662 150 PCS
Pare-chocs à visser
Compatible avec **SRA162Z-SRA156Z**

Poignée en nylon



SRA158Z 150 PCS
Poignée en nylon compatible avec
SRA160Z - SRA161Z

Poignée en acier galvanisé



SRA159Z 150 PCS
Poignée en acier galvanisé compatible avec
SRA160Z - SRA161Z

Plaque de fixation pour poignée



SRA160Z 150 PCS
Type 'Italia' en acier galvanisé compatible avec
SRA158Z - SRA159Z - SRA301Z

Plaque de fixation pour poignée



SRA161Z 150 PCS
Type 'France' en acier galvanisé compatible avec
SRA158Z - SRA159Z

Regarde le vidéo du tutorial



Essai de résistance de la poignée.

en nylon A 144,1 kg de force
Aucune preuve de rupture ou de défaillance du nylon.





Kit ensaché
Poignée en nylon + butée fente «C»



SRA136Z

60
PZ

Composé par:

- SRA158Z** - Nr. 1 poignée en nylon
- SRA160Z** - Nr. 1 plaque de fixation en acier modèle «Italia»
- SRA162Z** - Nr. 2 butées avec fente «C» à visser en acier Galva.
- SRA1662** - Nr. 2 pare-chocs à visser pour butée en fer

Kit ensaché
Poignée en nylon + butée fente «U»



SRA138Z

60
PZ

Composé par:

- SRA158Z** - Nr. 1 poignée en nylon
- SRA160Z** - Nr. 1 plaque de fixation en acier modèle «Italia»
- SRA156Z** - Nr. 2 butées avec fente «U» à visser en acier Galva.
- SRA1662** - Nr. 2 pare-chocs à visser pour butée en fer

Kit ensaché
Poignée en acier Galva. + butée fente «C»



SRA137Z

60
PZ

Composé par:

- SRA159Z** - Nr. 1 Poignée en acier Galva.
- SRA160Z** - Nr. 1 plaque de fixation en acier modèle «Italia»
- SRA162Z** - Nr. 2 butées avec fente «C» à visser en acier Galva.
- SRA1662** - Nr. 2 pare-chocs à visser pour butée en fer

Kit ensaché
Poignée en acier Galva. + butée fente «U»



SRA139Z

60
PZ

Composé par:

- SRA159Z** - Nr. 1 Poignée en acier Galva.
- SRA160Z** - Nr. 1 plaque de fixation en acier modèle «Italia»
- SRA156Z** - Nr. 2 butées avec fente «U» à visser en acier Galva.
- SRA1662** - Nr. 2 pare-chocs à visser pour butée en fer

**SRA162Z +
SRA1662**



**SRA162Z +
SRA1662**

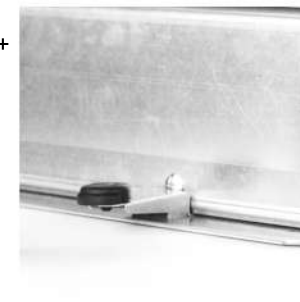

**SRA160Z +
SRA158Z**

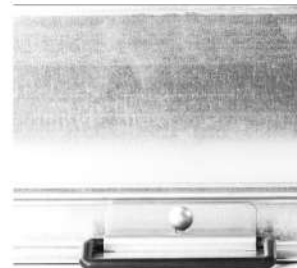

**SRA156Z +
SRA1662+
SRA1476**

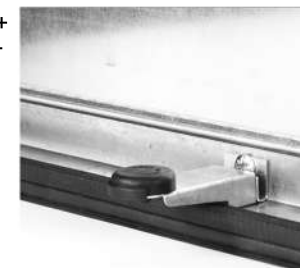

**SRA160Z +
SRA158Z**



**SRA160Z +
SRA158Z**



**SRA160Z +
SRA159Z**



**SRA161Z +
SRA158Z**



Butée d'arrêt renforcée



SRA165Z 150 PCS
Butée sans lacet renforcé

Butée d'arrêt renforcée

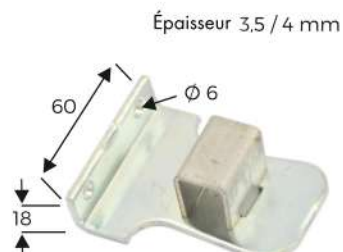

SRA167Z 150 PCS
Butée renforcé avec lacet

Caoutchouc pare-chocs à riveter



SRA166 100 PCS
30x25 mm

Poignée en acier galvanisé avec plaque assemblé



SRA157Z 150 PCS
Sans trous, poignée pliée vers le bas

Poignée inversée en acier galvanisé avec plaque assemblé



SRA157ZR 150 PCS
Sans trous, poignée repliée vers le haut

Butée d'arrêt a souder

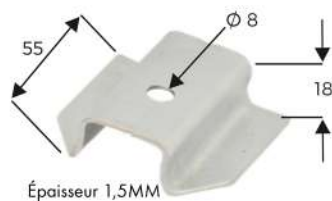

SRA163Z 400 PCS
Butée en acier

Butée d'arrêt avec caoutchouc



EXTRA20 400 PCS
Application du butée en acier avec la gomme pare-chocs

Caoutchouc pare-chocs à riveter



SRA1661 100 PCS
29x12 mm

Poignée en acier galvanisé avec plaque assemblé trous



SRA157ZE 150 PCS
Avec trous, poignée pliée vers le bas

Poignée inversée en acier galvanisé avec plaque assemblé trous



SRA157ZER 150 PZ
Avec trous, poignée repliée vers le haut



Écrou/boulon QSTT
10x20mm pour les supports
tubes, plaques et supports de
fixation



SRA254Z

Écrou/boulon QSTT 10x20mm

100
PCS

Compatible avec **SRA196Z - SRA197Z**
SRA198Z - SRA199Z - SRA250Z
SRA259Z - SRA801Z - SRA810Z
SRA815Z - SRA816Z

Écrou/boulon



SRA301Z

Écrou/boulon QSSST 6x15 Pour Fixation de
la Poignée avec trous e trou d'espionage

500
PCS

fima



www.csfima.it



Crochet d'attache à la boîte à ressort spess. 1,5



SRA175Z 150 PCS
De 40 mm

Crochet d'attache à la boîte à ressort spess. 1,5



SRA176Z 150 PCS
De 50/60 mm

SRA176ZC 150 PCS
De 50/60 mm, boucle grand

Crochet d'attache à la boîte à ressort spess. 1,5



SRA174ZE 150 PCS
Enroulement extérieur de 50/60mm

SRA174ZEC 150 PCS
Enroulement extérieur de 50/60mm boucle grand reverse

Crochet de manoeuvre



SRA170Z 200 PCS
Crochet pour manœvrer les rideaux

Patte de scellement pour coulisse avec fileté 6MA

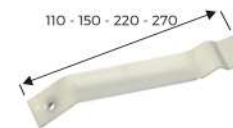

SRA150Z 20 KG
De 110 mm

SRA151Z 20 KG
De 150 mm

SRA152Z 20 KG
De 220 mm

SRA153Z 20 KG
De 270 mm

Broche de blocage

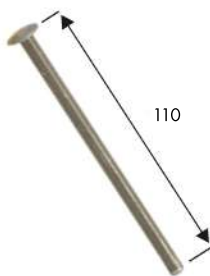

SRA154Z 500 PCS
De 110 mm ø 6 mm pour boîte à ressort

Passant pour serrure



SRA172Z 500 PCS
De 20 mm - mesure du passage 22 x 9,7 mm

SRA169Z 500 PCS
De 25 mm - mesure du passage 26,6 x 6,5 mm

SRA171Z 500 PCS
De 25 mm - mesure du passage 26,6 x 10 mm

SRA164Z 500 PCS
De 30 mm - mesure du passage 29 x 7,1 mm

Crochet anti-tempête



SRA401Z
Pour lame convexe

SRA402Z
Pour lame plain

Guide pour coulisse D/G profondeur 50mm

spess. 1,5mm



SRA244ZA 50 PCS
Pour guide de 22 mm

SRA244ZB 50 PCS
Pour guide de 25 mm

SRA244ZC 50 PCS
Pour guide de 28 mm

SRA244ZD 50 PCS
Pour guide de 30 mm

Guide pour coulisse D/G profondeur 40mm

spess. 1,5mm



SRA244ZC 50 PCS
Pour guide de 22 mm

SRA244ZH 50 PCS
Pour guide de 25 mm

SRA244ZI 50 PCS
Pour guide de 28 mm

SRA244ZL 50 PCS
Pour guide de 30 mm



Guide pour coulisse D/G
profondeur 30mm



- SRA210Z** 80 PCS
Pour guide de 22 mm
- SRA208Z** 80 PCS
Pour guide de 25 mm
- SRA206Z** 80 PCS
Pour guide de 28 mm
- SRA204Z** 80 PCS
Pour guide de 30 mm

Plaque fixe petit
profondeur 30mm

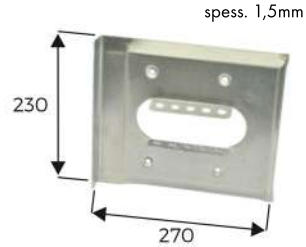

- SRA190Z** 20 PCS
230x270 mm
pour tube ø 60 mm et 48 mm, ép. 15/10

Plaque fixe
profondeur 30mm

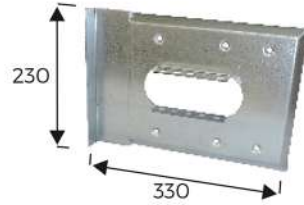

- SRA184Z** 20 PCS
230x330 mm
pour tube ø 60 mm et 48 mm, ép. 15/10
- SRA189Z** 20 PCS
230x330 mm
pour tube ø 60 mm et ø 48 mm, ép. 18/10
- SRA186Z** 20 PCS
230x330 mm
pour tube ø 76 mm, ép. 18/10

Plaque plat avec
fentes -profondeur 50mm



- SRA251ZA** 20 PCS
300x300 mm, ép. 25-30/10
- SRA252Z** 20 PCS
350x350 mm, ép. 25-30/10
- SRA253Z** 20 PCS
420x420 mm, ép. 25-30/10

Plaque plat avec
fentes seuil centraux
Profondeur 50 mm



- SRA251Z** 20 PCS
300x300 mm, ép. 25-30/10

Plaque plain avec trou
profondeur 50mm



- SRA195Z** 100 PCS
300x300 mm, ép. 25-30/10
- SRA195AZ** 100 PCS
350x350 mm, ép. 25-30/10

Plaque fixe plain
profondeur 50mm



- SRA261Z** 10 PCS
350x350 mm pour tube ø 60 mm, ép. 25-30/10
- SRA263Z** 10 PCS
350x350 mm pour tube ø 76 mm, ép. 25-30/10
- SRA264Z** 10 PCS
420x420 mm pour tube ø 76 mm, ép. 25-30/10

Plaque fixe plat
sans fentes latérales
Profondeur 50 mm



- SRA260Z** 14 PCS
300x300 mm pour tube ø 60 mm, ép. 25-30/10

Plaque fixe convexe
profondeur 50mm



- SRA242Z** 10 PCS
350x350 mm
pour tube ø 60 mm, ép. 25-30/10
- SRA243Z** 10 PCS
350x350 mm
pour tube ø 76 mm, ép. 25-30/10
- SRA247Z** 6 PCS
420x420 mm
pour tube ø 76 mm, spess. 25-30/10

Plaque et guide soudé



- EXTRA14** 100 PCS
Nous avons la possibilité de vous souder
les drapaux aux guides

Support

Ø 42 - Ø 48 - Ø 60 - Ø 76 spess. 2.5 mm



SRA196Z Pour tube Ø 42 mm	50 PCS
SRA197Z Pour tube Ø 48 mm	50 PCS
SRA198Z Pour tube Ø 60 mm	50 PCS
SRA199Z Pour tube Ø 76 mm	40 PCS

Plaque plat pour support de tube

Ø 101mm - profondeur 50mm



SRA805Z 420x420mm, épaisseur 30/10	10 PCS
SRA800Z 500x500mm, épaisseur 30/10 Compatible avec SRA801Z - SRA802Z SRA810Z - SRA254Z	10 PCS

Support universel

spess. 2.5 mm



SRA250Z Pour tube Ø 48 mm - Ø 60 mm - Ø 76 mm	50 PCS
---------------------------------------------------------	-----------

Support pour tube Ø 101 mm

Ø 101mm



SRA801Z Support pour tube de 30/10 d'épaisseur Compatible avec SRA800Z - SRA802Z SRA805Z - SRA810Z - SRA254Z	10 PCS
--------------------------------------------------------------------------------------------------------------------------------------------	-----------

Chariot glissant

Ø 42 - Ø 48 - Ø 60 spess. 2.5 mm



SRA177Z Pour tube Ø 42 mm	50 PCS
SRA178Z Pour tube Ø 48 mm	50 PCS
SRA179Z Pour tube Ø 60mm	50 PCS

Plaque pour support de tube

Ø 101mm



SRA802Z Plaque pour support de tuyau épaisseur 30/10 Compatible avec SRA800Z - SRA801Z SRA805Z - SRA810Z - SRA254Z	10 PCS
--------------------------------------------------------------------------------------------------------------------------------------------------	-----------

Plaque universelle pour support



SRA259Z Pour le tube de Ø 48 mm - Ø 60 mm - Ø 76 mm

Écrou/boulon QSTT

10x20mm pour les supports tubes, plaques et supports fixation de



SRA254Z Écrou de boulon QSTT 10x20mm Compatible avec SRA196Z - SRA197Z SRA198Z - SRA199Z - SRA250Z SRA259Z - SRA801Z - SRA810Z SRA815Z - SRA816Z	100 PCS
----------------------------------------------------------------------------------------------------------------------------------------------------------------------------------------------------	------------

Plaque plat pour support de tube

Ø48/60/76mm



SRA251ZS 300x300mm, ép. 25-30/10	10 PZ
SRA252ZS 350x350mm, ép. 25-30/10	10 PZ
SRA253ZS 420x420, ép. 25-30/10 Compatible avec l'article SRA815Z - SRA254Z	10 PZ



Kit de support au mur
des plaques
pour les tubes \varnothing 101mm



SRAB10Z

<L> support de fixation inclus.

10
PCS

épaisseur du renfort 30/10 compatible avec

SRA800Z - SRA802Z

SRA805Z - SRA801Z - SRA254Z

Support pour la fixation
au mur
pour tubes \varnothing 48/60/76mm



SRAB15Z

Support de montage <L> épaisseur 30/10

10
PCS

compatible avec

SRA251ZS - SRA252ZS



Essayé dans l'entreprise avec un charge appliqué de **800 Kg**

Encombrement à l'intérieur des
boîtes à ressort

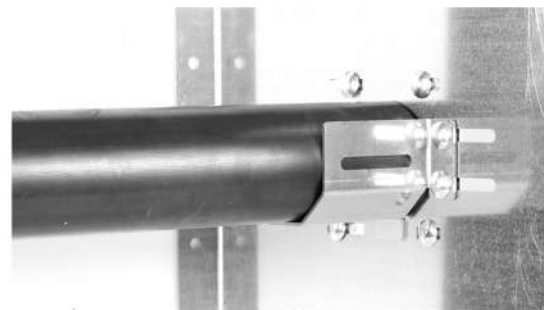
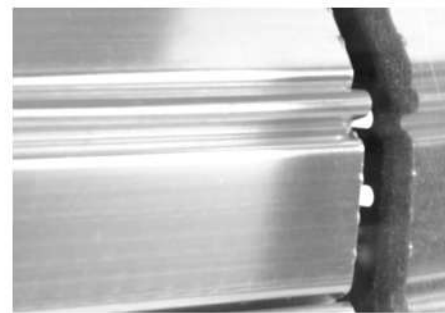

Regarde le vidéo du tutorial





● **Chaine latérale en nylon**



TUB305N

300
PZ

Chaîne latérale en nylon
Pour tube Ø 18 mm
Entraxe 120 mm,
Clous de montage inclus.

Compatible avec TUB305N - TUB302Z

TUB303N - TUB309N - TUBO ZINCATO

TUBO INOX-TUBE ALLUMIUM



Chaîne latérale en nylon.

Conçue pour améliorer la fonctionnalité du rideau tubulaire, notre chaîne latérale en nylon a été réalisée pour avoir une plus grande fluidité à l'intérieur des guides et un montage rapide et efficace.

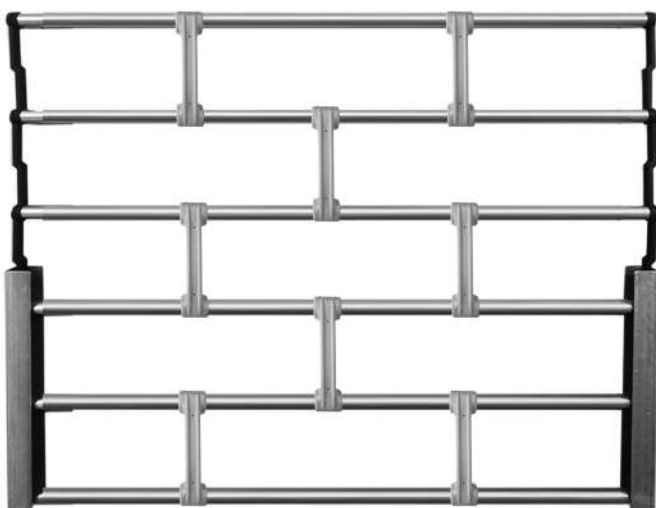

Excellente insertion dans les guides:

Le matériau résistant et flexible assure une excellente auto-adaptation dans les guides.



Installation rapide:

Le montage est rapide grâce à l'insertion des clous à pression.



Excellente fluidité:

La chaîne en nylon assure fluidité et silence à l'intérieur des glissières.

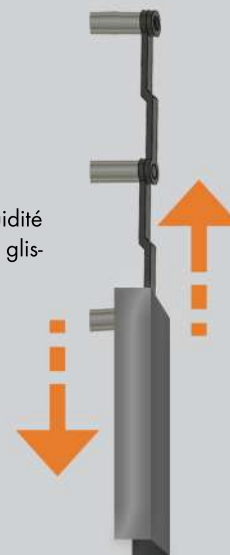

Compatibilité universelle :

Adaptable à tous les types de rideaux tubulaires entraxe 120mm, avec biellettes en nylon et en acier galvanisé.

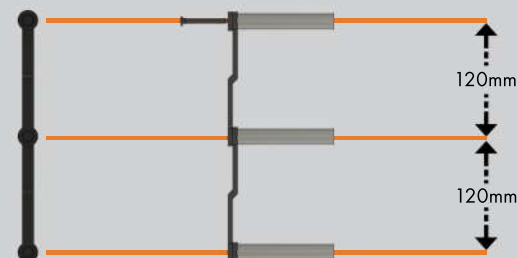

Biellette pour tube \varnothing 18



TUB302Z
En acier galv. entraxe 120 mm 350 PCS

Biellette pour tube \varnothing 18



TUB302INOX
En acier inox, entraxe 120 mm 350 PCS

Chaine latérale en nylon pour tube \varnothing 18



TUB305N
Nylon, entraxe 120 mm 300 PCS

Biellette pour tube \varnothing 18

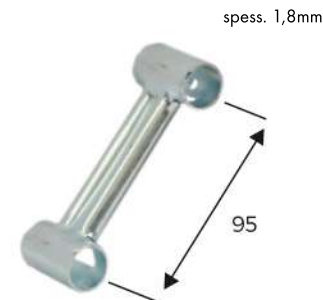

TUB325Z
En acier galv. entraxe 95 mm 150 PCS

Biellette pour tube \varnothing 18



TUB312Z
En acier galv. entraxe 60 mm 300 PCS

Biellette pour tube \varnothing 18

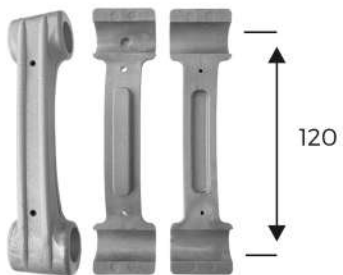

TUB303N
En nylon de réparation, entraxe 120 mm 30 PCS

Crochet de connexion pour tube \varnothing 18



TUB306Z
En acier galv. 400 PCS
TUB306ZG
En acier galv. boucle grand 400 PCS

Crochet de connexion pour tube \varnothing 18



TUB306INOX
En acier inox 400 PCS

Crochet de connexion pour tube \varnothing 14



TUB319Z
Crochet pour socle pour tube \varnothing 14 mm 600 PCS

Chaîne latérale pour tube \varnothing 18mm



TUB304Z
Entraxe 120 mm 100 MT
TUB326Z
Entraxe 95 mm 80 MT



Agrafe pour 2 tubes
préformé



TUB210Z

En acier galv.

700
PCS

TUB210INOX

En acier inox

700
PCS

Agrafe pour 2 tubes
avec bord



TUB211Z

Collier pour deux tubes avec bord

700
PCS

Agrafe pour 3 tubes
avec bord



TUB212Z

Collier pour trois tubes avec bord

600
PCS

Agrafe pour 2 tubes



TUB317Z

Collier pour deux tubes

900
PCS

Agrafe pour 3 tubes



TUB318Z

Collier pour trois tubes

700
PCS

Biellette en nylon pour la réparation des rideaux tubulaires

TUB303N
Biellette en nylon pour
réparation des rideaux
tubulaires

30 pz



BIÉLA

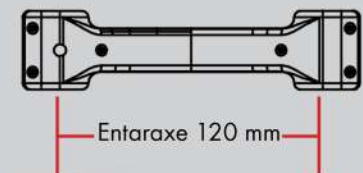
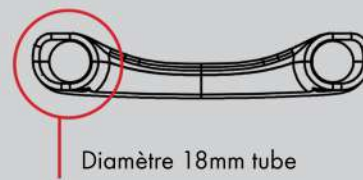

- Facile à installer
- Excellente fluidité
- Kit avec vis Torx incluses autotaraudeuses

Push & Stop: dispositif universel pour la sécurité des rideaux.

Notre dispositif de sécurité, appelé « Push & Stop », est un composant spécialement conçu pour éviter les ouvertures accidentelles des rideaux métalliques avec la serrure fermée. Ce dispositif révolutionnaire représente une solution moderne et fiable pour tous ceux qui recherchent une sécurité avancée sans les inconvénients traditionnels.





Avantages:

- **Sécurité accrue:** Élimine le risque d'endommager le rideau quand la serrure est fermée. Aucun compromis de sécurité, aucun dommage à la serrure, aux lames et à la motorisation.
- **Évitez les ouvertures accidentelles:** Le Push & Stop vous permet d'utiliser la serrure en toute sécurité en évitant le risque d'ouvertures accidentelles.
- **Installation rapide:** L'encombrement réduit et son design intuitif garantissent une installation facile.
- **Compatibilité universelle:** Adaptable à tous les types de rideau, neufs ou déjà installés, pour une protection efficace.

Bouton Push & Stop
avec câble inclus



MDE10000

Bouton en nylon avec câble inclus

Support de fixation
pour Push & Stop



MDE10005

Support de fixation pour le guide latéral du bouton Push & Stop

Couverture en plastique



MDE10010

Couverture en plastique

Kit smart Push & Stop fourni avec:

- Support de fixation pour Push & Stop
- Bouton Push & Stop avec câble

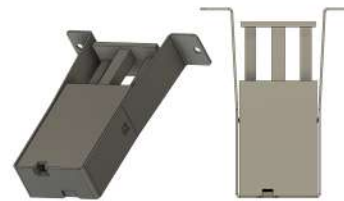

MDE10020

Kit smart Push & Stop

Kit Pro Push & Stop fourni avec:

- Support de fixation pour Push & Stop
- Bouton Push & Stop avec câble
- Couverture en plastique



MDE10030

Kit Pro Push & Stop

Compatibilité:

Notre dispositif Push & Stop est compatible avec toutes les centrales de commande équipées de la fonction « Stop » et avec toutes les centrales de commande en basse tension.

Joint à encastrement avec de la colle à l'intérieur, pour guide "U" de 1,50 mm d'épaisseur

- Réduction du bruit
- Réduction de la friction
- Couverture des bords du guide
- Haute résistance à la corrosion
- Meilleure esthétique du rideau métallique
- Polyvalent
- Rapide et facile à installer
- Colle résistante aux basses et hautes températures
- Petites dimensions de l'emballage (190x270mm)

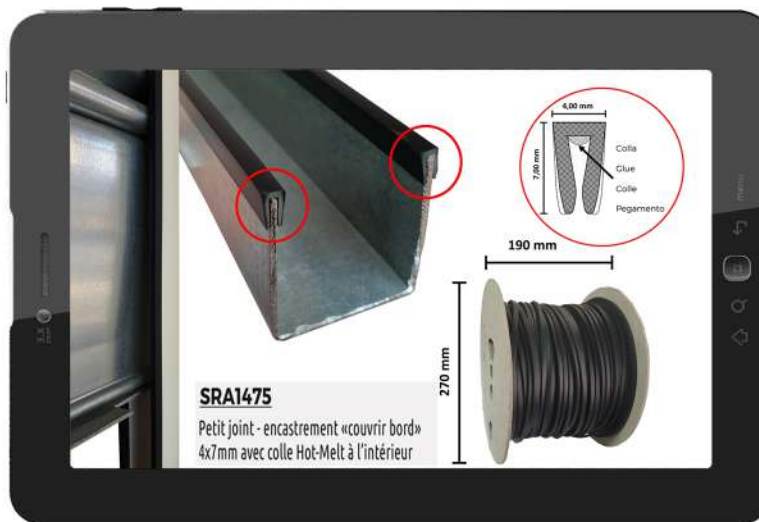

Facile à installer...
Clients toujours satisfaits.

Jointes pour la guide lateral



SRA1471
Joint - encastrement

150
MT

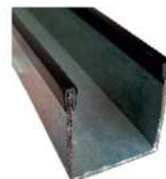

SRA1475
Petit joint - encastrement «couvrir bord»
4x7mm avec colle Hot-Melt à l'intérieur

200
MT



SRA1470
Joint - rivet, L = 5000 mm

150
MT



Compatible
avec de
le coulisse.
90P16

SRA1474
Joint 4x7mm encastrement avec colle,
hot-melt à l'intérieur

200
MT



Joint d'arrêt pour la lame final applicable aux modèles italien que français

- Matériel EPDM
- Élément final en éponge
- Renfort en metal interieur
- Renforcement du noyau métallique
- Atténuation du bruit
- Résistant au soleil et aux changements de température
- Ductile, facile à mouler
- Petites dimensions d'emballage (55x55xh.19cm - Kg20)



★★★★★
Excellent dans toutes les situations
s'adapte parfaitement

Joint pour lame finale



SRA1472

Joint pour lame finale mod. «Italie»

50
MT



SRA1473

Joint pour lame finale mod. «France»

50
MT



SRA1476

EPDM 14X27mm avec renforcement en fer à l'intérieur

75
MT



Joint, profilés et butées

Guide latéral avec place pour le joint

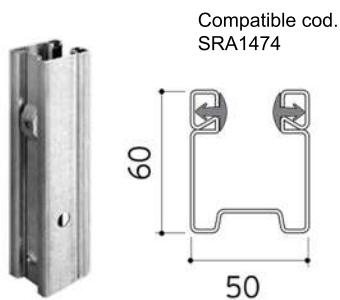

90P16
Dans les mesures H x L, ép. 15-20/10 1000 KG

Guide mod "U"

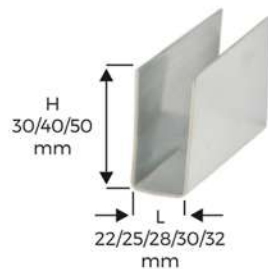

90P05
Dans les mesures H x L, ép. 15-20/10 1000 KG

Guide à "U"

épaisseur 1,50 mm
épaisseur 2.00mm



90P12 1000 KG
A: 50 mm, B: 73 mm
90P15 1000 KG
A: 80 mm, B: 73 mm

Cornier pour renforcement

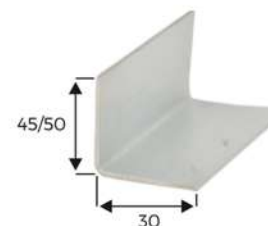

90P10 1000 KG
45x30 mm, ép. 25-30/10
90P11 1000 KG
50x30 mm, ép. 25-30/10

Guide a "G"



90P13
Profondeur 80 mm

Tube galv. pour rideau



TUB400Z 5000 KG
En acier galv. ø 14 mm
TUB402Z 5000 KG
En acier galv. ø 18 mm
TUB402INOX 5000 KG
En acier inox ø 18 mm

Tube Ø 14 ondulé



TUB401Z
Tube ondulé ø 14 mm

Tube pour axe de rideau métallique



90TUBO42 1000 KG
En acier galv. ø 42 mm
90TUBO48 1000 KG
En acier galv. ø 48 mm
90TUBO60 1000 KG
En acier galv. ø 60 mm

Tube pour axe de rideau métallique



90TUBO76 1000 KG
En acier galv. ø 76 mm
90TUBO101 1000 KG
En acier galv. ø 101 mm
90TUBO133 1000 KG
En acier galv. ø 133 mm



Embouts en nylon

Embout avec languette



FRP004
Pour lame plain avec languette
entraxe 105 mm

500
PCS

Embout petit plaine



FRP005
Pour lame plain, entraxe 70 mm

800
PCS

embout pour lame
double paroi



FRP003
Pour lame double paroi, entraxe 115 mm

500
PCS

Embout pour lame isolée



FRP006
Pour lame isolée, entraxe 95mm

800
PCS

Embout pour lame antitempête



FRP001
Pour lame antitempête, entraxe 100 mm

400
PCS

Embout pour lame plate



FRP002
Pour lame plate, entraxe 115 mm

400
PCS

Poignée à niche



VER451Z 100 PCS
Poignée enboîté

Charnière avec trous



VER461Z 300 PCS
Sans roues

Charnière avec trous



VER455Z 300 PCS
Roue en fer

Charnière avec trous



VER459Z 300 PCS
Roue en nylon

Charnière terminale D/G



VER467Z 200 PCS
Avec roue en fer et trou

Charnière terminale D/G



VER475Z 200 PCS
Avec roue en nylon et trou

Charnière sans trous



VER453Z 300 PCS
Roue en fer

Charnière sans trous



VER457Z 300 PCS
Roue en nylon

Charnière terminale D / G



VER463Z 200 PCS
Roue en fer sans trou

Charnière terminale D / G



VER471Z 200 PCS
Roue en nylon sans trou



Support supérieur



VER483Z
Support supérieur normal 50 PCS

Support inférieur



VER481Z
Support inférieur large 50 PCS

Guide arquée supérieur



VER515Z
Guide arquée supérieur dans le mesure 35x35x35 50 PCS

Embout plane



VER491Z
Roue en fer, pas 110 mm 100 PCS

VER489Z
Roue en fer, pas 115 mm 100 PCS

VER487Z
Roue en fer, pas 120 mm 100 PCS

Embout plane



VER503Z
Roue en nylon, pas 110 mm 100 PCS

VER501Z
Roue en nylon, pas 115 mm 100 PCS

VER499Z
Roue en nylon, pas 120 mm 100 PCS

Support supérieur



VER485Z
Support supérieur large 50 PCS

Support inférieur



VER479Z
Support inférieur large, avec ailette 50 PCS

Guide arquée inférieur



VER517Z
Guide arquée inférieur dans la mesure 35x35x35 50 PCS

Serrure centrale



10C
Serrure centrale avec 3 clefs

10CKA
Serrure centrale cryptage unique avec 3 clefs

Serrure latéral double panneton D/G pliée



40DMLZ
Droite et gauche avec 3 clefs

Serrure latéral D/G pliée



10ALZ
Droite et gauche avec 3 clefs

10ALZKA
Droite et gauche cryptage unique avec 3 clefs

Serrure centrale double panneton



40DMC
Serrure centrale double panneton avec 3 clefs

40DMCKA
Serrure centrale double panneton cryptage unique avec 3 clefs

Cadena



10LC
Cadena

Cache serrure avec trou centrale



10ACFM
Cache serrure en alluminium avec trous filetés 5 MA complete de poigné. 50 PCS

Cache serrure sans trou



10ASFM
Cache serrure en alluminium avec trous filetés 5 MA complete de poigné. 50 PCS

Plaque de pose



10A1
Plaque de pose avec trous filetés 5 MA 500 PCS

Plaque de pose



40DM2
Plaque de pose pour serrure double panneton avec trous filetés 5 MA 500 PCS

Plaque de pose



10A3
Plaque de pose 4 vis avec trous filetés 5 MA 50 PCS

Écrou/boulons



10A7
Dado bullone QSTT 6x25 mm per fissaggio serratura 500 PZ

Vis de fixation



10A2
Vis de fixation 5x13 mm ts pour fixage de la plaque de pose. 500 PCS



Barre à 5 trous

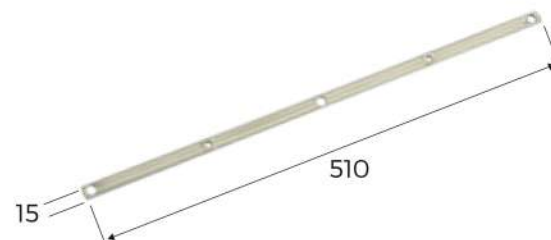

CES356Z 25 KG
Barre à 5 trous, 510x15x2,5 mm

CES360Z 25 KG
Barre à 5 trous, 510x15x4 mm

Barre à 5 trous

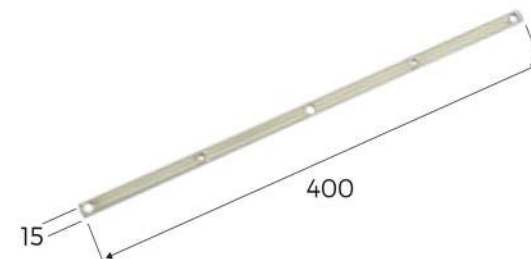

CES432Z 25 KG
Barre à 5 trous, 400x15x2,5 mm

Barre à trous

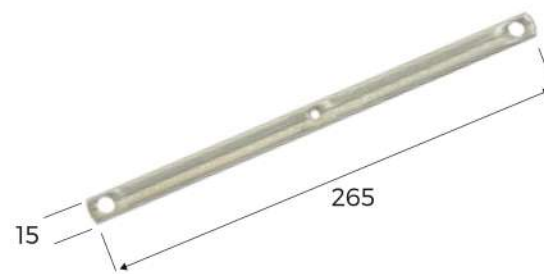

CES364Z 25 KG
Barre à 3 trous, 265x15x2,5 mm

CES368Z 25 KG
Barre à 3 trous, 265x15x4,0 mm

Barre à 3 trous

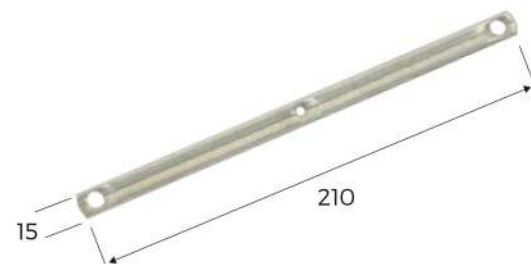

CES434Z 25 KG
Barre à 3 trous, 210x15x2,5 mm

Grand rivet



CES372Z	1300 PCS
Grand rivet, 5x47 mm tt	
CES374Z	2200 PCS
Grand rivet, 5x57 mm tt	

Petit rivet



CES376Z	5500 PCS
Petit rivet, 4,8x10 mm tt	
CES378Z	5000 PCS
Petit rivet, 4,8x12 mm tt	

Support



CES400Z	500 PCS
Support pour guide de 40 mm	

Petite tube



CES408Z	2500 PCS
Petit tube sans bord 40 mm	

Petit tube en nylon



CES427	5000 PCS
Petit tube en nylon 12x14 mm	
CES413	5000 PCS
Petit tube en nylon 12x17 mm	
CES414	5000 PCS
Petit tube en nylon 12x22 mm	

Tube avec bord



CES404Z	2500 PCS
Avec bord 40 mm	

Petit tube



CES412Z	2500 PCS
Petit tube en fer 10x17 mm	

Chariot



CES380Z	200 PCS
Chariot roue en fer ø 32 mm	

Chariot



CES388Z	150 PCS
Chariot roue en nylon ø 33 mm	

Articulation



CES420Z	300 PCS
Articulation pour guide tournant	



Articulation



CES422Z
Articulation avec arrêt 150 PCS

Chrochet pour serrure



CES424Z
Chrochet pour serrure à C 500 PCS

Plaque



CES430Z
Plaque avec trou embouti, 40x25 mm 1000 PCS

Plaque



CES433Z
Plaque avec 2 trous filetés 6 MA ép. 30/10 500 PCS

Plaque



CES426Z
Plaque fileté 6 MA 40x25 mm 1000 PCS

Serrure pour grille



20CF
Pour grille extensible avec cylindre fraisé 18,5 mm - 24 mm, avec 3 clefs

20CFKA
Pour grille extensible cryptage unique avec cylindre fraisé 18,5 mm - 24 mm, avec 3 clefs

Arrêt



CES317Z
Arrêt tourné avec ressort et écran 100 PCS

Plaque



CES431Z
Plaque avec trou 500 PCS

Profil "U" galvanisé

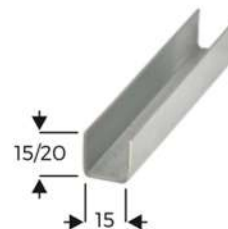

90P01
15x15x15 mm, ép. 1,2 mm 1000 KG

90P02
20x15x20 mm, ép. 1,5 mm 1000 KG

Profil barre battue

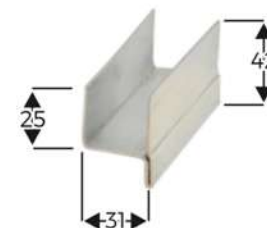

spess. 1.5 mm

90P03
Profil de feuillure galvanisé, 25x31x42 mm 1000 KG

Profil "C" galvanisé

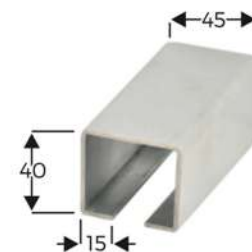

spess. 2.0 mm

90P04
Pour guide supérieur 15x40x45x40x15 mm 1000 KG

Profil "U" galvanisé

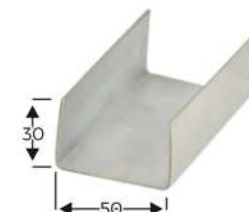

spess. 1.5 mm

90P06
Pour guide inférieur 30x50x30 mm 1000 KG



fima



www.csfima.it



Via Bonsarto 21,50025 Montespertoli (Florence) Italy - info@csfima.it **Tel.** +39 0571.671614 **Fax.** +39 0571.601104 **PEC:** csfima@pec.it